

# James Hardie Tuoteluettelo



# Sisältö

## Hardie® julkisivuverhous

- Hardie® VL Plank julkisivulevyt . . . . . 3
- Tarvikkeet Hardie® VL Plank . . . . . 4
- Hardie® Plank julkisivulevy . . . . . 6
- Hardie® Architectural Panel  
julkisivulevyt . . . . . 7
- Hardie® Panel Julkisivulevyt . . . . . 9
- Hardie® Panel listat ja tarvikkeet . . . . 10
- Hardie® Panel Julkisivuruuvit . . . . . 11
- Hardie™ Trim . . . . . 12
- HardCoat Pinnoitetut listat . . . . . 13
- HardCoat listat . . . . . 14
- Hardie™ Seal Reunatiivistemaali . . . . 15
- Hardie® Tarvikkeet . . . . . 16

## Hardie® Shield

- Hardie® Shield . . . . . 20
- Lisävarusteet Hardie® Shield . . . . . 21

## Logistiikka & Palvelu

- Yleiset myynti- ja toimitusehdot . . . . 22



## Hardie® VL Plank julkisivulevyt

Hardie® VL Plank antaa runsaasti vaihtoehtoja suunnittelijalle. Vaakaan tai pystyyn asennettavat paneelit ovat erittäin kestäviä ja kauniita.

**15 Vuoden  
Takuu**

- + Luonnonläheinen muotoilu ja ajaton mallisto
- + Vähemmän huoltotarvetta ainutlaatuisen ColourPlus™ tekniikan avulla
- + Jopa 20 % nopeampi asentaa

### ColourPlus™ Tekniikka

Mitat mm		Per Kuormalava			Väri		Per Paneeli
Pituus	Leveys	Paksuus	kpl	m <sup>2</sup> *	noin kg		kg
3600	214	11	160	123,26	1.765	<b>Vakioväri</b>	10,5
						<b>Erikoisväri</b>	

\* 104,83 m<sup>2</sup> tehokas peittoalue.

### Hardie® VL Plank Puutekstuurilla

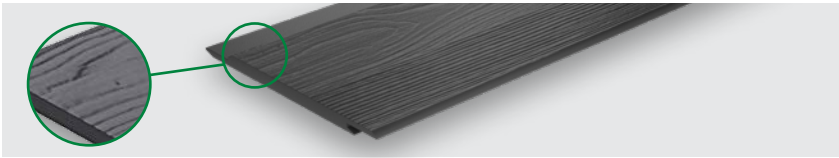

#### Vakioväri

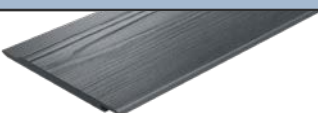
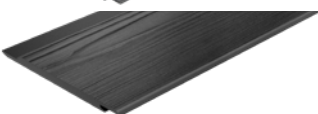
Värit	Väri-koodi	RAL-koodi	Tuotenumero	
	Antrasiitinharmaa	AY	7016	5422121
	Musta	MB	9004	5952121

#### Erikoisväri

Värit	Väri-koodi	RAL-koodi	Tuotenumero	
	Valkoinen	AW	9003	5672121
	Vaaleanharmaa	LM	7035	5842121
	Liuskekivenharmaa	GS	7042	5512121
	Creme	SC	1013	5692121

## Tarvikkeet Hardie® VL Plank

Hardie® VL Plank alumiiniprofiilit on kehitetty Hardie® VL Plank -julkisivulevyä varten. Profiilit ovat pulverimaalattuja ja kestäviä. Näillä profiileilla viimeistelet laadukkaan asennuksen.

### Hardie™ VL Plank Double-J



Hardie™ VL Plank kaksinkertainen J-profiili. Pulverimaalattu alumiiniprofiili ulkonurkkien viimeistelyyn.

Pituus mm	Kpl per nippu
3000	5

#### Vakioväri HardCoat

Värit	Tuotenumero
	Valkoinen 5300832
	Creme 5300836
	Vaaleanharmaa 5300834
	Liuskekivenharmaa 5300833
	Antrasiitinharmaa 5300831
	Musta 5300835

### Hardie™ VL Plank Double-J tuulettuva



Hardie™ VL Plank kaksinkertainen J-profiili tuulettuva. Tätä pulverimaalattua alumiiniprofiilia voidaan käyttää paikoissa jossa tarvitaan tuuletusta, kuten: ulkonurkissa, ikkunoiden yläreunoissa, julkisivulevytyksen päätteissä sekä aloituksissa.

Mitat mm	Kpl per nippu
3000	5

#### Vakioväri HardCoat

Värit	Tuotenumero
	Valkoinen 5300806
	Creme 5300810
	Vaaleanharmaa 5300808
	Liuskekivenharmaa 5300807
	Antrasiitinharmaa 5300805
	Musta 5300809

### Hardie™ VL Plank J-Profiili



Hardie™ VL Plank J-profiililla voidaan viimeistellä pystynurkat sekä erilaiset levytysten päätteet.

Pituus mm	Kpl per nippu
3000	10

#### Vakioväri HardCoat

Värit	Tuotenumero
	Valkoinen 5300861
	Creme 5300865
	Vaaleanharmaa 5300863
	Liuskekivenharmaa 5300862
	Antrasiitinharmaa 5300860
	Musta 5300864

## Hardie® VL Plank Start Profile

Hardie® VL Plank alumiiniprofiilit on kehitetty Hardie® VL Plank -julkisivulevyä varten. Profiilit ovat pulverimaalattuja ja kestäviä. Näillä profiileilla viimeistelet laadukkaan asennuksen.

### Hardie™ VL -levyn aloitusprofiili



Vaaka-asennuksen aloituksen yhteydessä on aina käytettävä tähän tarkoitettua aloitusprofiilia.

Mitat	Kpl pr.
mm	nippu
3000	5

#### Vakioväri

Värit	Tuotenumero
Alumiini	5300190

### fermacell® julkisivun sokkeliprofiili



Sokkeliprofiilia (Ruostumaton teräs A4) käytetään Hardie® VL levyn pystyasennuksen yhteydessä.

Mitat	Kpl pr.
mm	nippu
2500	20

#### Vakioväri

Värit	Tuotenumero
Ruostumaton teräs	79054

### Hardie™ VL Plank tuulettuva profiili

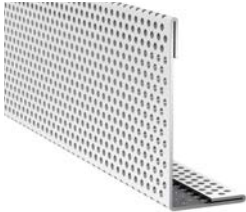

Reiätetty profiili takaa optimaalisen ilmanvaihdon ja suojan jyrsiöiltä jne.

Mitat	Kpl pr.
mm	nippu
3000	5

Värit	Tuotenumero
<input type="checkbox"/> Valkoinen	6053011

### Hardie™ VL Puurankaruuvi



Hardie® VL Plank on ruostumattomasta teräksestä valmistettu ruuvi (A2). Sitä käytetään Hardie® VL Plank -levyn piiloasennuksen yhteydessä asennettaessa puiseen alusrankaan.

Kulutus	Kpl pr.
pr. m <sup>2</sup>	paketti
ca . 10 stk/m <sup>2</sup>	250

Mitat mm	Tuotenumero
ø x pituus	ø
4,2 x 40	10
	5300309



## Hardie® Plank julkisivulevyt

Hardie® Plank -verhouslaudat jäljittelevät puupinnan luonnollista kauneutta. Paneelit on valmistettu kestävästä kuitusementistä, joten niiden ylläpito on todella vähäistä.

**ColourPlus™** Tekniikka



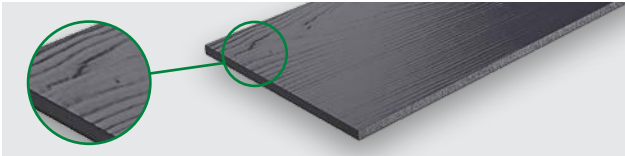

**15 Vuoden  
Takuu**

### Hardie® Plank Puusyy tekstuuri

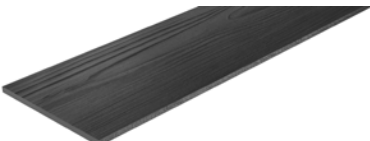

Mitat mm			Per Kuormalava		Väri		Per Paneeli
Pituus	Leveys	Paksuus	kpl	m <sup>2**</sup>	noin kg	Vakioväri	kg
3600	180	8	84	54,4	622	Vakioväri	7,4

\*\* 45,4 m<sup>2</sup> Limittäinasennuksessa on paneelit päällekkäin 30mm.

	Värit	Värikoodi	RAL-koodi	Tuotenumero
	Valkoinen	AW	9003	5671220
	Antrasiitinharmaa	AY	7016	5420122
	Musta	MB	9004	5951220
	Antiikki punainen	TR	7043	5921220



## Hardie® Architectural Panel

Valitse mallistostamme väri sekä sille pintamuoto ja tee hankkeestasi ainutlaatuinen.







Hardie® Architectural Panel on erittäin kustannustehokas, palamaton sekä kestävä julkisivuratkaisu niin asuin- kuin liikerakennukseen.

**15 Vuoden  
Takuu**

Mitat mm			Per Kuormalava		Väri	Per Paneeli kg
Pituus	Leveys	Paksuus	kpl	m <sup>2</sup>		
3050	1220	8	25	93	1090	Vakioväri
						Vakioväri Levyn sahaus*
						Custom Colour RAL
						Custom Colour RAL Levyn sahaus*
						41,7

\* Huomio: Levyn sahaus laskutetaan Bruttopinta-alan mukaan.  
Ota yhteyttä asiakaspalveluun saadaksesi lisätietoja.







## Hardie® Architectural Panel – Brushed Concrete

	Värit	Värikoodi	RAL- koodi	Tuotenumero
	Valkoinen	AW	9003	5679362
	Liuskekivenharmaa	GS	7042	5519362
	Harmaa beige	CS	7044	5759362
	Vaaleanharmaa	LM	7035	5849362
	Antrasiitinharmaa	AY	7016	5429362
	Musta	MB	9004	5959362
	Custom Colour RAL			5000030

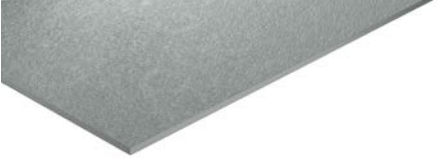
## Hardie® Architectural Panel – Smooth Sand

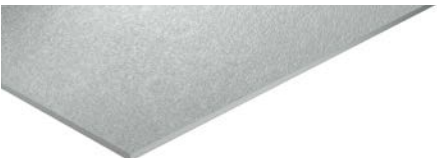
Mitat mm			Per Kuormalava		Väri	Per Paneeli kg
Pituus	Leveys	Paksuus	kpl	m <sup>2</sup>		
3050	1220	8	25	93	1090	41,7
Vakioväri						
Vakioväri Levyn sahaus*						
Custom Colour RAL Levyn sahaus*						

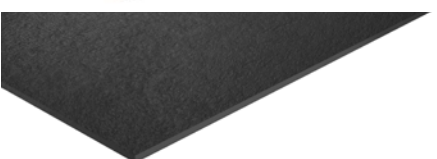
\* Huomio: Levyn sahaus laskutetaan Brutto-pinta-alan mukaan.  
Ota yhteyttä asiakaspalveluun saadaksesi lisätietoja.

	Värit	Värikoodi	RAL- koodi	Tuotenumero
	Valkoinen	AW	9003	5679352
	Liuskekivenharmaa	GS	7042	5519352
	Harmaa beige	CS	7044	5759352
	Vaaleanharmaa	LM	7035	5849352
	Antrasiitinharmaa	AY	7016	5429352
	Musta	MB	9004	5959352
	Custom Colour RAL			5000032



## Hardie® Panel julkisivulevy

Hardie® Panel -julkisivulevyt antavat rakennukselle kauniin ilmeen.

Kuitusementtipaneelit ovat kestäviä eivätkä vaadi paljon huoltoa.

**ColourPlus™** Tekniikka takaa kestävä pinnan.

**15 Vuoden  
Takuu**

HARDIE®  
JULKISIVUVERHOUS

HARDIE®  
TARVIKKEET







HARDIE®  
SHIELD

LOGISTIIKKA JA  
PALVELU

## Hardie® Panel sileä pinta

Mitat mm			Per Kuormalava			Väri	Per Paneeli
Pituus	Leveys	Paksuus	kpl	m <sup>2</sup>	ca. kg		kg
3048	1220	8	25	93	1090	Vakioväri	41,7
						Vakioväri Levyn sahaus*	
						Custom Colour RAL	
						Custom Colour RAL Levyn sahaus*	

\* Huomio: Levyn sahaus laskutetaan Brutto-pinta-alan mukaan.  
Ota yhteyttä asiakaspalveluun saadaksesi lisätietoja.

	Värit	Värikoodi	RAL- koodi	Tuotenumero
	Valkoinen	AW	9003	5673521
	Liuskekivenharmaa	GS	7042	5511352
	Teräksenharmaa	IG	7043	5923521
	Antrasiitinharmaa	AY	7016	5421352
	Musta	MB	9004	5953521
	Custom Colour RAL			5177031



## Hardie® Panel listat ja tarvikkeet





### Hardie™ MetalTrim™ ulkonurkkalista

Tätä pulverimaalattua alumiiniprofiilia käytetään Hardie® Architectural Panel- ja Hardie® Panel -levyjen ulkonurkissa.



Pituus	Määrä
mm	per nippu
3000	5

Värit	Värikoodi	Tuotenumero	
	Valkoinen	AW	5300225
	Liuskekivenharmaa	GS	5300430
	Teräksenharmaa	IG	5300232
	Antrasiitinharmaa	AY	5300428
	Musta	MB	5300235

### Hardie™ Saumalista

Hardie® Panel -verhouksen saumalistaa voidaan käyttää kaikissa vaaka- ja pystysaumoissa.

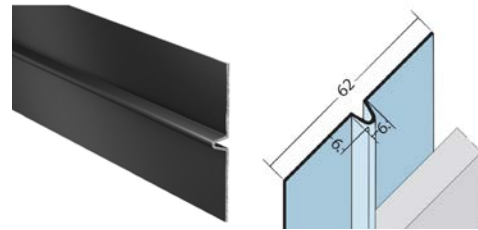

Pituus	Määrä
mm	per nippu
3000	5

Värit	Värikoodi	Tuotenumero	
	Musta	MB	6059848

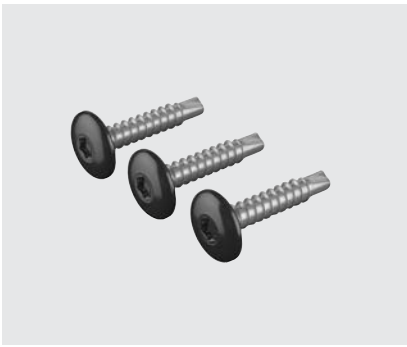

## Hardie® Panel Julkisivuruuvit

Alumiinisella alusrangalla käytetään A2 ruostumattomasta teräksestä valmistettuja Hardie® ruuveja.

Mitat mm ø x pituus	Pakkauskoko per kappale	Pahvilaatikko	Kulutus Hardie® Plank	Kulutus Hardie® Panel	Standardiväri
5,5 x 25	250	20	Ca. 8 kpl/m <sup>2</sup>	Ca. 10 kpl/m <sup>2</sup>	Standardiväri

Värit	Värikoodi	Tuotenumero	
	Valkoinen	AW	5300397
	Liuskekivenharmaa	GS	5300454
	Teräksenharmaa	IG	5300404
	Antrasiitinharmaa	AY	5300452
	Musta	MB	5300407
	Custom Colour RAL		5300467

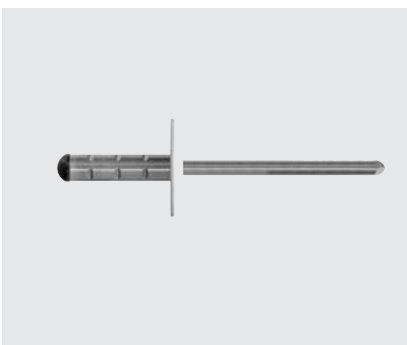

## Hardie™ Julkisivuniitit

Panel julkisivulevy voidaan kiinnittää myös Hardie niiteillä (AlMg3) alumiiniseen alusrankaan. Niitissä on ruostumattomasta teräksestä valmistettu kara.

Mitat i mm ø x pituus	kpl per pakkaus	Pakkausta per pahvilaatikko	Kulutus Hardie® Panel	Standardiväri
5 x 16	250	20	Ca. 10 kpl/m <sup>2</sup>	Standardiväri

Värit	Värikoodi	Tuotenumero	
	Valkoinen	AW	5300607
	Liuskekivenharmaa	GS	5300609
	Teräksenharmaa	IG	5300601
	Antrasiitinharmaa	AY	5300600
	Musta	MB	5300608

## Hardie™ Trim NT3™ listat Hardie® Plank julkisivulevyille

James Hardie tarjoaa kuitusementtiset peitelistat (Hardie™ Trim NT3™) sekä metallilistat (Hardie™ VL Plank MetalTrim™) käytettäväksi kohteen nurkissa, ovissa ja ikkunoissa sekä levytyksen aloituksissa sekä lopetuksissa. Hardie™ Trimmillä saat rakennukseesi viimeistellyn ilmeen.

### Peitelista 90 mm

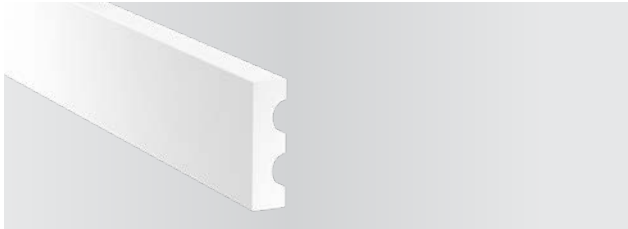

Mitat mm			Per lava			kg
Leveys	Pituus	Paksuus	kpl	jm.	kg	per kpl
90	3655	25	60	219,30	564	9,4

Värit		Värikoodi	Tuotenumero
<input type="checkbox"/>	Valkoinen	AW	5671402
<input checked="" type="checkbox"/>	Musta	MB	5951402

### Peitelista 140 mm



Mitat mm			Per lava			kg
Leveys	Pituus	Paksuus	kpl	jm.	kg	per kpl
140	3655	25	32	116,96	480	15

Värit		Värikoodi	Tuotenumero
<input type="checkbox"/>	Valkoinen	AW	5671422
<input checked="" type="checkbox"/>	Musta	MB	5951422

## Hardie® Plank tuulettuvat asennuslistat

### Aloituslista-tuulettuva Hardie® Plank julkisivulevyille

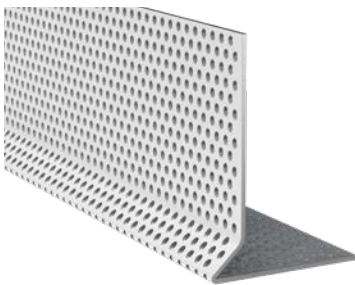

Valkoiseksi maalattu ja rei'itetty teräslista varmistaa julkisivun asianmukaisen tuuletuksen ja antaa automaattisesti oikean kaltevuuden verhoilun asennuksessa. Lista suojaa myös jyrsijöiltä ja hyönteisiltä.

Mitat mm			
Pituus	Leveys	Paksuus	kpl
25	3000	0,6	60

Määrä per nippu	Paino kg per metri	Tuotenumero
5	0,29	6053010

### Vakio lista tuulettuva Hardie® Plank, Hardie® VL Plank, Hardie® Architectural Panel ja Hardie® Panel



Rei'itetyt listat varmistavat julkisivun asianmukaisen tuuletuksen ja niitä käytetään julkisivun yläosassa tai sokkeliprofiilina. Listat tarjoaa tehokkaan suojan hyönteisiä ja jyrsijöitä vastaan.

Mitat mm			
Pituus	Leveys	Paksuus	kpl
25	3000	0,6	60

Määrä per nippu	Paino kg per metri	Tuotenumero
5	0,29	6053011

## HardCoat pinnoitetut listat

Alumiiniset nurkkalistat on viimeistely HardCoat-pinnoituksella joka luo kestävän ja kauniin silkkisen pinnan.

### Sisänurkkalista



Pituus	Leveys	Kpl	Paino per	
i mm	mm	per nippu	m/kg	kg
3000	0,8	5	0,27	4,05

#### Vakioväri HardCoat

Värit	Tuotenumero	
	Valkoinen	6056721
	Antrasiitinharmaa	6059249
	Musta	6059551

#### Custom Colour (RAL) jauhemaalattu

Kuvaus	Tuotenumero
Saatavissa	6059841

\* Aloitusmaksu: Hinta EUR. 500,00

### Ulkonurkkalista

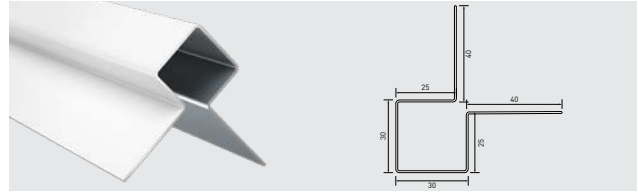

Pituus	Leveys	Kpl	Paino per	
i mm	mm	per nippu	m/kg	kg
3000	0,8	5	0,41	6,20

#### Vakioväri HardCoat

Värit	Tuotenumero	
	Valkoinen	6056720
	Antrasiitinharmaa	6059248
	Musta	6059550

#### Custom Colour (RAL) jauhemaalattu

Kuvaus	Tuotenumero
Saatavissa*	6059840

\* Aloitusmaksu: Hinta EUR. 500,00

### Päätelista



Pituus	Leveys	Kpl	Paino per	
i mm	mm	per nippu	m/kg	kg
3000	0,8	5	0,17	2,60

#### Vakioväri HardCoat

Värit	Tuotenumero	
	Valkoinen	6056722
	Antrasiitinharmaa	6059250
	Musta	6059552

#### Custom Colour (RAL) jauhemaalattu

Kuvaus	Tuotenumero
Saatavissa*	6059842

\* Aloitusmaksu: Hinta EUR. 500,00

### T-Lista

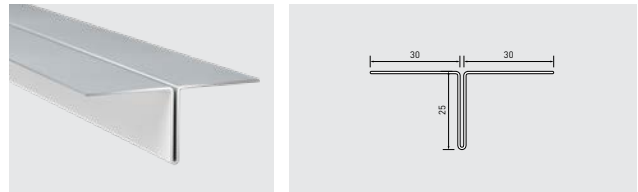

Pituus	Leveys	Kpl	Paino per	
i mm	mm	per nippu	m/kg	kg
3000	0,8	5	0,24	3,60

#### Vakioväri HardCoat

Värit	Tuotenumero	
	Valkoinen	6056726
	Antrasiitinharmaa	6059254
	Musta	6059556

#### Custom Colour (RAL) jauhemaalattu

Kuvaus	Tuotenumero
Saatavissa*	6059843

\* Aloitusmaksu: Hinta EUR. 500,00

## HardCoat listat

Alumiiniset nurkkalistat on viimeistely HardCoat-pinnoituksella joka luo kestävän ja kauniin silkkisen pinnan.

### Vaakasuora smyykilista

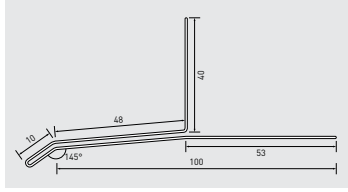
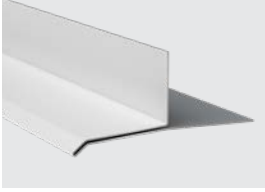

Pituus	Leveys	Kpl	Paino per	
i mm	mm	per nippu	m/kg	kg
3000	0,8	5	0,45	6,75

#### Vakioväri HardCoat

Värit	Tuotenumero
<input type="checkbox"/> Valkoinen	6056723
<input type="checkbox"/> Antrasiitinharmaa	6059251
<input type="checkbox"/> Musta	6059553

#### Custom Colour (RAL) jauhemaalattu

Kuvaus	Tuotenumero
Saatavissa*	6059844

\* Aloitusmaksu: Hinta EUR. 500,00

### Pystysuora smyykilista

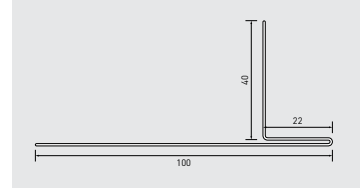

Pituus	Leveys	Kpl	Paino per	
i mm	mm	per nippu	m/kg	kg
3000	0,8	5	0,35	5,25

#### Vakioväri HardCoat

Värit	Tuotenumero
<input type="checkbox"/> Valkoinen	6056724
<input type="checkbox"/> Antrasiitinharmaa	6059252
<input type="checkbox"/> Musta	6059554

#### Custom Colour (RAL) jauhemaalattu

Kuvaus	Tuotenumero
Saatavissa*	6059845

\* Aloitusmaksu: Hinta EUR. 500,00

### Ikkunapelti (Penkki)

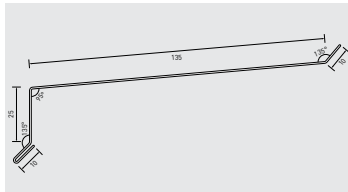

Pituus	Leveys	Kpl	Paino per	
i mm	mm	per nippu	m/kg	kg
3000	0,8	5	0,41	6,20

#### Vakioväri HardCoat

Värit	Tuotenumero
<input type="checkbox"/> Valkoinen	6056725
<input type="checkbox"/> Antrasiitinharmaa	6059253
<input type="checkbox"/> Musta	6059555

#### Custom Colour (RAL) jauhemaalattu

Kuvaus	Tuotenumero
Saatavissa*	6059846

\* Aloitusmaksu: Hinta EUR. 500,00

### Tippanokallinen lista

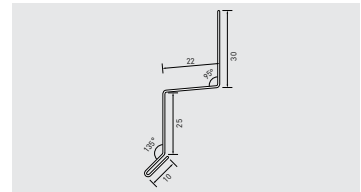

Pituus	Leveys	Kpl	Paino per	
i mm	mm	per nippu	m/kg	kg
3000	0,8	5	0,21	3,15

#### Vakioväri HardCoat

Värit	Tuotenumero
<input type="checkbox"/> Valkoinen	6056727
<input type="checkbox"/> Antrasiitinharmaa	6059255
<input type="checkbox"/> Musta	6059557

#### Custom Colour (RAL) jauhemaalattu

Kuvaus	Tuotenumero
Saatavissa*	6059847

\* Aloitusmaksu: Hinta EUR. 500,00







## Hardie™ Seal Reunatiivistemaali

Hardie™ Seal tiivistää kaikki reunat ja pinnoittamattomat työstöpinnat sekä pienet korjaukset 8-10mm:iin asti.

Tiivistämällä päät ja reunat, saadaan aikaiseksi laadukas ja kestävä lopputulos.

Määrä	Tölkki/ Pakkaus	Peittävyys	Väri
0,5	11	10 m <sup>2</sup> pr. l.	<b>Vakioväri</b>

### Vakioväri

Värit	Värikoodi	Tuotenumero
 Valkoinen	AW	5300148
 Antrasiitinharmaa	AY	5300423
 Musta	MB	5300149
 Antiikki punainen	TR	5300147



## Hardie™ Julkisivuruuvit esiporatuille levyille





Julkisivuruuvit on sävytetty levyn väriin joten lopputulos on eheä ja kaunis.

	Mitat in mm	Pakkauskoko	Väri	Kulutus per m <sup>2</sup>	
	ø x pituus	kpl/laatikko		c/c 400 mm	c/c 600 mm

Hardie™ Facade Ruuvi 4,8 x 30 mm Ruostumaton A2 Torx 20 (tarvitaan esiporaus) - Pinta-asennus puurangalle

	4,8 x 30	250	<b>Vakioväri</b>	19 kpl	13 kpl
---	----------	-----	------------------	--------	--------

### Vakioväri





Värit	Värikoodi	Tuotenumero	
	Valkoinen	AW	6059592
	Antrasiitinharmaa	AY	6059594
	Musta	MB	6059593
	Antiikki punainen	TR	6059607

	Mitat in mm	Pakkauskoko	Väri	Kulutus per m <sup>2</sup>	
	ø x pituus	kpl/laatikko		c/c 400 mm	c/c 600 mm

Hardie™ Facade Ruuvi 4,8 x 39 mm Ruostumaton A2 - Torx 20 (tarvitaan esiporaus) - Pinta-asennus puurangalle

	4,8 x 39	250	<b>Vakioväri</b>	19 kpl	13 kpl
---	----------	-----	------------------	--------	--------

### Vakioväri

Värit	Värikoodi	Tuotenumero	
	Valkoinen	AW	6059613
	Antrasiitinharmaa	AY	6059615
	Musta	MB	6059614
	Antiikki punainen	TR	6059628







## Hardie™ Porakärjellä ja siivekkeellä varustetut ruuvit

Julkisivuruuvit on kehitetty erityisesti kuitusementtiä varten, ja ne on varustettu itseporautuvalla nuolenkärkipäällä ja jyrsintäsiivekkeellä jotta esiporausta ei tarvita. Pää on pulverimaalattu ja väriltään sovitettu julkisivulevyyn.

	Mitat in mm	Pakkauskoko	Väri	Kulutus per m <sup>2</sup>	
	Ø x pituus	kpl/laatikko		c/c 400 mm	c/c 600 mm
Julkisivuruuvi 4,8 x 38 Ruostumaton A2 Torx 20, Porakärjellä sekä jyrsintäsiivekkeellä - Puurangalle					
	4,8 x 38	75**	<b>Vakioväri</b>	19 kpl	13 kpl
		250			

### Standardiväri

Värit	Värikoodi	Pakkauksissa 75 kpl Tuotenumero	Pakkauksissa 250 kpl Tuotenumero
 Valkoinen	AW	6059563	6059571
 Antrasiitinharmaa	AY	6059570	6059573
 Musta	MB	6059566	6059572
 Antiikki punainen	TR	6059568	6059586



## Hardie™ Asennusruuvit piilokiinnitystä varten

Hardie® Plank -verhouslevyjen piiloasennusruuvit on kehitetty erityisesti Plank- kuitusementtiverhouksen asennusta varten ilman esiporaamista. Ruuvia käytetään myös Hardie® Shield -levyihin. Saatavana vain harmaana. Ruuvi on ruostesuojattu C4.

	Mitat in mm	Pakkausko	Määrä	Kulutus pr. m <sup>2</sup>		Tuotenumero
	ø x pituus	kpl/laatikko	kpl	c/c 400 mm	c/c 600 mm	

Hardie™-kiinnitysruuvi piiloasennukseen puuhun Torx 15

	3,9-4,8 x 38	<b>125 kpl</b>	125	19 kpl	13 kpl	6059634
---	--------------	----------------	-----	--------	--------	---------

Hardie™-kiinnitysruuvi - piiloasennukseen puuhun - PH2-teippi

	3,9-4,8 x 38	<b>20 Ruuvinauhaa</b>	500	19 kpl	13 kpl	6059635
--	--------------	-----------------------	-----	--------	--------	---------

	Mitat in mm	Pakkausko	Määrä	Kulutus pr. m <sup>2</sup>		Tuotenumero
	ø x pituus	kpl/laatikko	kpl	c/c 400 mm	c/c 600 mm	

Hardie™-Kiiinnitysruuvi piiloasennukseen teräsrangalle, Torx 20

	3,9-4,8 x 27	<b>125 kpl</b>	125	19 kpl	13 kpl	6059636
---	--------------	----------------	-----	--------	--------	---------

Hardie™-Kiiinnitysruuvi piiloasennukseen teräsrangalle, Torx 20, Ruuvinauha

	3,9-4,8 x 27	<b>20 ruuvinauhaa</b>	500	19 kpl	13 kpl	6059637
---	--------------	-----------------------	-----	--------	--------	---------



## Tarvikkeet

Jotta Hardie® -julkisivun asennus olisi mahdollisimman yksinkertaista, olemme kehittäneet valikoiman avustavia lisävarusteita. Näitä käyttämällä mahdollistetaan tehokas ja helppo asennus.

Pituus m	Leveys mm	Paksuus mm	Pakkauskoko / Kuvaus	Tuotenumero
				Mitat

EPDM teippiä käytetään koolauksen ja levytyksen välissä.

	20	60	0,75	20 rullaa per laatikko Musta	5300153
		100		12 rullaa per laatikko Musta	5300151

Mitat	Materiaali	Pakkauskoko / Kuvaus	Tuotenumero
-------	------------	----------------------	-------------

Hardie™ Clip kannattimet

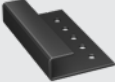
	0,5	Teräs	Pakkauskoko 100 kpl per pussi 10 pussia per laatikko	5300156
--	-----	-------	---	---------

Laite	Pakkauskoko / Kuvaus	Tuotenumero
-------	----------------------	-------------

Gecko Gauge Board -levydidike Hardie® Plank -verhouselevyille

	Sarja	Helpottaa asennustyötä ja varmistaa oikean limityksen Myydään pareittain	5000015
---	-------	---	---------

Laite	Pakkauskoko / Kuvaus	Tuotenumero
-------	----------------------	-------------

Hardie™ Guillotine Käsikäyttöinen levyleikkuri

	1 kpl	Levyleikkurilla onnistuu Hardie® Plank tuotteen katkaisu ilman pölyhaittoja. 1 kpl per pakkaus.	5300157
---	-------	--	---------

Mitat	Laite	Pakkauskoko / Kuvaus	Tuotenumero
-------	-------	----------------------	-------------

Hardie™ Blade Sahanterä

	160	1 kpl	Erikoissahanterä on suunniteltu niin että pölyäminen on mahdollisimman vähäistä. Sopii useimpiin markkinoilla oleviin sähkökäyttöisiin pyörösahoihin Pakkauskoko 1 kpl	5300163
	190			5300164



## Hardie® Shield

Hardie® Shield -kuitusementti levy soveltuu erinomaisesti tuulensuojalevyksi ja väliaikaisiksi verhoukslevyiksi sekä uudis- ja korjaushankkeisiin. Levyt täyttävät julkisivujen palovaatimukset ja takaavat tiiviin verhoustratkaisun. Levytys voi toimia väliaikaisena julkisivuna jopa 12 kuukauden ajan.

**15 Vuoden  
Takuu**



Mitat mm	Per Kuormalava			kg per		Tuotenumero	
	Paksuus	Pituus	Leveys	pk.	m <sup>2</sup>		kg*
9	2400	1200	40	115,2	1596	37,9	5000021
	2700			113,4	1536	42,5	5000022
	3000		35	126	1719	47,4	5000023

Profiilit löytyvät seuraavalta sivulta



## Hardie™ Asennusruuvit piilokiinnitystä varten

Kiinnitysruuvit Hardie® Shield in ja Hardie® Plank in piiloasennukseen. Nopeaan ja turvalliseen asennukseen ilman esiporausta. Saatavana vain harmaana. Ruuvi on ruostesuojattua C4.

	Mitat mm	Pakkauksen	Määrä	Kulutus per m <sup>2</sup>		Tuotenumero
	ø x pituus	koko	kpl	c/c 400 mm	c/c 600 mm	
Hardie™ -kiinnitysruuvi piiloasennukseen puuhun Torx 15						
	3,9-4,8 x 38	<b>125 kpl</b>	125	19 kpl	13 kpl	6059634
Hardie™ -kiinnitysruuvi - piiloasennukseen puuhun - PH2-ruuvinauha						
	3,9-4,8 x 38	<b>20 ruuvinauhaa</b>	500	19 stk.	13 stk.	6059635



## Z-listat Hardie® Shield

Sinkitty z-lista tukee vaakasuoria liitoksia ja estää valumaveden tunkeutumista levytyksen taakse.

Mitat i mm		Määrä	Paino		Tuotenumero
Pituus	Paksuus	per nippu	kg per metri	kg per nippu	
2400	06	5	0,37	4,44	6060003



## h-Listat Hardie® Shield

Sinkitty h-lista tukee vaakasuoria liitoksia ja estävät valumaveden tunkeutumista levytyksen taakse.

Mitat i mm		Määrä	Paino		Tuotenumero
Pituus	Paksuus	per nippu	kg per metri	kg per nippu	
2400	06	5	0,47	5,64	6060001



## H-Profil osoitteessa Hardie® Shield

Iso H-Lista Hardie® Shield

Sinkitty H-lista tukee pystysaamaa.

Mitat i mm		Määrä	Paino		Tuotenumero
Pituus	Paksuus	per nippu	kg per metri	kg per nippu	
2400	06	5	0,53	6,36	6060002

Laite	Koko	Kuvaus	Pakkaus	Tuotenumero
-------	------	--------	---------	-------------

### Hardie® Tape Tiivistysteippi

	<b>Rulla</b>	50 mm x 25 m	Saumojen tiivistysteippi Hardie® Shiled tuulensuojalevyille. Kulutus pienillä levyillä noin 4m/m <sup>2</sup> ja isoilla levyillä n. 2m/m <sup>2</sup> .	1 rulla 24 rullaa per laatikko	6060004
---	--------------	--------------	--	-----------------------------------	---------

# Logistiikka ja palvelu



## Yleistä / Tilaaminen

Art. Nr	Produkt	Beskrivelse
904110	Kertakäyttöinen kuormalava	Kertakäyttölava laskutus
904111	Euro-lava	Euro-lava laskutus

### Varastointi

Kaikki julkisivutuotteet on säilytettävä aina kuivassa paikassa. Levyjen varastointi pystyasennossa voi johtaa levyjen muodonmuutuksiin ja kulmien vaurioitumiseen.

# Yleiset myynti- ja toimitusehdot

## 1. Sopimusten tekeminen

- Seuraavia yleisiä myynti- ja toimitusehtoja sovelletaan kaikkiin tarjouksiin ja tilauksiin.
- Lopullinen sopimus syntyy vasta, kun James Hardie Suomi - branch of James Hardie Europe GmbH on vastaanottanut tilausvahvistuksen. (jäljempänä "James Hardie Suomi").
- Myyntihenkilöstön ennen tilauksen tekemistä tai sen yhteydessä antamat tarjoukset, suulliset lausunnot ja takuut ovat sitovia vain, jos ne sisältyvät tilausvahvistukseen.
- Ostajan mahdolliset ostoehdot eivät ole osa sopimusta, elleivät ne sisälly tilausvahvistukseen.
- Tiedot, piirustukset, kuvat, laskelmat, tekniset tiedot, painot, mitat ja suorituskykytiedot hinnastoihin, esitteisiin, tarjousten liitteisiin ja vastaaviin sisältyvät kuvaukset ovat ainoastaan suuntaa-antavia, ellei niitä ole tilausvahvistuksessa nimenomaisesti nimetty sitoviksi.
- James Hardie Denmarkin tuoteselosteet, tekniset tiedot, esitteet jne. eivät sido James Hardie Denmarkia, ja niitä voidaan muuttaa milloin tahansa ilman ennakkoilmoitusta. Näytteet ovat vain tyyppinäytteitä. James Hardie Suomi ei näin ollen voi ottaa vastuuta siitä, että toimitettavat tavarat vastaavat kaikilta osin tässä esitettyjä näytteitä. Tekninen opastus ja materiaalin kulutuksen laskeminen on yksinomaan palvelu, josta James Hardie Suomi ei ota vastuuta. James Hardie Suomi ei myöskään ota vastuuta neuvonnasta tai materiaalivalinnoista, rakennusteknisistä olosuhteista tai vastaavista, sillä James Hardie Suomi nimenomaisesti kehottaa käyttämään riippumatonta neuvontaa tässä asiassa.

## 2 Hinnat

- Kaikki hinnat ovat nettohintoja ilman arvonlisäveroä ja muita julkisia maksuja.
- Kaikki muut toimitukseen liittyvät kustannukset (kuten satamamaksut, seisontamaksut, staytheys- ja punnitusmaksut, tie- ja merimaksut jne.), pakkausmaksut, pakkausten (säkit, laatikot, kuormalavat jne.) lainaus- ja käyttömaksut sekä pakkausten palauttamisesta, hävittämisestä tai hävittämisestä aiheutuvat kustannukset ovat ostajan vastuulla.

## 3. Maksaminen ja kuitaus

- Kaikki toimitukset maksetaan netto käteisellä toimituksen yhteydessä, ellei kirjallisesti toisin sovita.
- Mahdollinen kosketusalennus lasketaan vain tavaroiden arvosta ilman arvonlisäveroä, rahitia, pakkausta ja muita palveluja tai lisia.
- Maksun viivästyessä viivästyskorko lasketaan korkolain säännösten mukaisesti siten, että eräpäivänä on laskun päivämäärä.
- Ostajalla ei ole oikeutta pidättää määräi sellaisten vastasaatavien osalta, joita James Hardie Suomi ei ole tunnustanut maksuhetkellä.
- Ostajalla on oikeus sovittuun alennukseen vain, jos kaikki James Hardie Denmarkin tai konserniyhtiöiden muista toimituksista johtuvat eräntyneet laskut on maksettu. sidosyrityksistä on maksettu.

## 4. Toimitus

- Ellei toisin ole sovittu, toimitus tapahtuu vapaasti kuorma-autolla ostajan varastossa, ostajan asiakkaan varastossa tai määrättyllä työmaalla tilausvahvistuksen mukaisesti.
- Toimitus tapahtuu kuorma-autolla enintään 32 tonnin bruttomäärään asti, ja ostaja vastaa tyydyttävistä pääsyyolosuhteista sekä

purkamiseen tarvittavasta työvoimasta ja apuvälineistä.

- Toimitusaika ilmoitetaan parhaan arvion mukaan ja se on vain ohjeellinen, ellei sitä ole nimenomaisesti ilmoitettu kiinteäksi toimitusajaksi. Jos toimitus tapahtuu kuorma-autolla, toimitus on suoritettava kiinteällä tiellä reunakivellä niin lähellä toimituspaikkaa kuin mahdollista. Mahdollisimman lähellä toimitusta. Ostajan on huolehdittava työvoimasta purkamista varten. Jos tarvittavaa henkilökuntaa ja purkauskalustoa ei ole paikalla toimituksen saapuessa toimituspaikalle, James Hardie Suomi voi joko järjestää purkamisen ostajan kustannuksella tai ottaa toimituksen takaisin ja veloittaa ostajalta palautusrahti- ja varastointivuokran varastoinnista. Molemmissa tapauksissa toimitus jää ostajan kustannuksella ja riskillä.
- Jos toimitus viivästyy yli 4 viikkoa alun perin sovittuun toimitusaikaan nähden, ostaja voi peruvuttaa sopimuksen. Huomautus: Ei koske räätäliöityjä mittoja.
- Ostaja ei voi vaatia korvausta viivästyksestä, ellei viivästys ylitä 4 viikkoa tai ellei ole sovittu kiinteästä toimitusajasta ja ellei viivästyksen voida katsoa johtuvan James Hardie Denmarkin tahallisuudesta tai törkeästä huolimattomuudesta. Korvaus voi olla enintään 1 % tavarannettoarvosta kutakin alkavaa viikkoa kohti, joka ylittää 4 viikkoa tai sovittuun toimitusajan, ja korvaus voi olla enintään 10 % tavarannettoarvosta. James Hardie Suomi ei ole vastuussa ostajan tai hänen asiakkaidensa kärsimistä liiketappioista, voiton menetyksestä tai muista välillisistä tappioista.

## 5 Valitukset

- Ostajan on heti vastaanotettuaan tarkastettava toimitukset, mukaan lukien laatu, värit ja määrät sekä mahdollisten kuljetusten osalta. Kuljetusvauriot: (PITÄÄ merkitä rahtikirjaan).
- Kaikki reklamaatiot on tehtävä välittömästi ja kirjallisesti. email:fermacell-dk@jameshardie.dk

## 6. Omistuksenpidätys

- Toimitetun tavarannomistusoikeus kuuluu James Hardie Denmarkille, kunnes koko kauppahinta on maksettu.

## 7. Vastuu virheistä

- Jos James Hardie Suomi on vastuussa virheistä, James Hardie Denmarkilla on oikeus oman harkintansa mukaan valita virheen korjaaminen, korvaaminen tai suhteellinen hinnanalennus. James Hardie Denmarkin vastuu ei voi koskaan ylittää ostettujen tavaroiden arvoä.
- Ostajan puolustautuminen virheitä vastaan edellyttää, että ostaja on reklamoinut ajoissa ja että ostaja on noudattanut tiukasti James Hardie Denmarkin antamia määräyksiä ja ohjeita yksittäisten tuotteiden varastoinnista, käsittelystä ja kokoonpanosta jne.
- James Hardie Denmarkin vastuu virheistä rajoittuu edellä mainittuun korjaustoimenpiteeseen, eikä James Hardie Denmarkilla ole muuta vastuuta toimitetun tavarannvirheistä, mukaan lukien liiketoiminnan menetykset, menetetty voitto tai muut välilliset menetykset ostajalle tai sen asiakkaille, eikä se voi koskaan ylittää tavarannarvoä.
- Korjaus tai vaihto ei pidennä takuuaikaa. Piilevistä vioista, jotka havaitaan vasta tavaroiden asennuksen yhteydessä, on ilmoitettava välittömästi ja viimeistään 3 kuukauden kuluttua toimituksesta. Asiakkaan on huolehdittava

siitä, että urakoitsija/rakentaja keskeyttää työn/ tuotteen käytön piilovian (alkuperäisen vian) havaitsemisen jälkeen ja rajoittaa näin vahingon laajuutta. James Hardie Denmarkilla on oikeus valita vapaasti, korjataanko vika, vaihdetaanko tavara vai maksetaanko suhteellinen vähennys. Kaikissa tapauksissa ja vastuun perusteesta riippumatta vahingonkorvausvastuu ei voi koskaan ylittää tavarannarvoä.

## 8. Tuotevastuu

- James Hardie Suomi vastaa toimitetun tavarannaiheuttamista vahingoista tuotevastuulain säännösten mukaisesti.
- James Hardie Suomi ei ole vastuussa ostajalle tai tämän asiakkaille aiheutuneista omaisuusvahingoista, käyttökatastrofeista, voiton menetyksestä tai muista välillisistä vahingoista, eikä vastuu voi ylittää 5 miljoonaa Tanskan kruunua.
- Jos James Hardie Suomi joutuu tuotevastuuseen kolmatta osapuolta kohtaan, ostaja on velvollinen korvaamaan James Hardie Denmarkin vahingon samassa laajuudessa kuin James Hardie Denmarkin vastuu on rajoitettu näiden säännösten mukaisesti. Ostaja on myös velvollinen haastamaan itsensä samaan tuomioistuimeen, joka käsittelee kaikki James Hardie Denmarkia vastaan esitetyt vahingonkorvausvaatimukset.
- James Hardie Suomi on ottanut tuotevastuuvakuutuksen tunnustetun yhtiön kanssa.

## 9. Ylivoimainen este

- James Hardie Suomi ei ole vastuussa, jos laiminlyönti johtuu olosuhteista, joihin James Hardie Suomi ei voi tai ei olisi pitänyt ottaa huomioon sopimusta tehtäessä, kuten pandemiat, sota, tuonti- tai vientikiellot, työtaistelut, tulipalo ja vastaavat.

## 10. Toimivalta

- Kaikki ostajan ja James Hardie Denmarkin väliset riidat ratkaistaan Tanskan lain mukaan Tanskan tuomioistuimissa, joiden oikeuspaikkana on James Hardie Denmarkin rekisteröity toimipaikka.
- Rakennustoimituksia koskevissa tapauksissa James Hardie Suomi tunnustaa, että asia käsitellään Tanskan rakennusalan välimiesoikeudessa. James Hardie Suomi tunnustaa lisäksi, että tällaisessa toimituksessa esiintyviä virheitä koskevia vaatimuksia voidaan esittää James Hardie Denmarkia vastaan, jos osoitetaan, että niitä ei voida panna täytäntöön ostajaa tai myöhempiä ostajia vastaan tai että niitä voidaan panna täytäntöön vain erittäin vaikeasti. James Hardie Suomi ei ole vastuussa suuremmissa määrin kuin James Hardie Suomi olisi vastuussa ostajalle. James Hardie Suomi tunnustaa kuitenkin, että se voidaan haastaa oikeuteen yhdessä ostajan tai myöhempien ostajien kanssa osapuolten keskinäisen suhteen selvittämiseksi.

## 11. Osittainen pätemättömyys

Jos jokin näiden myynti- ja toimitusehtojen määräys tai ostajan ja James Hardie Denmarkin välisten muiden sopimusten määräys on tai tulee pätemättömäksi, se ei vaikuta kaikkien muiden määräysten tai sopimusten pätevyyyteen.

## 12 Voimaantulo

Nämä myynti- ja toimitusehdot tulevat voimaan 1. lokakuuta 2020





06/2024, tekniset muutokset mukaan luettuina.  
Jos etsit tietoja, joita ei ole tässä oppaassa.  
asiakirjasta, ota yhteyttä asiakaspalveluumme!

© 2024 James Hardie Europe GmbH.

™ ja ® viittaavat rekisteröimättömiin ja rekisteröityihin  
tavaramerkkeihin. rekisteröidyt tavaramerkit  
James Hardie Technology Limited ja  
James Hardie Europe GmbH.

## **TÄLLIOY**

Hallikuja 5  
42800 Haapamäki

[www.tallioy.com](http://www.tallioy.com)

[www.jameshardie.fi](http://www.jameshardie.fi)

### **Asiakaspalvelu ja myynti:**

Puhelin: +358 14 7740111

Sähköposti: [myynti@tallioy.com](mailto:myynti@tallioy.com)

### **James Hardie Denmark, branch of James Hardie Europe GmbH**

James Hardie Denmark

Kirkevej 3  
8751 Gedved

E-mail: [info-dk@jameshardie.com](mailto:info-dk@jameshardie.com)

Phone: +45 3969 8907

VAT no: DK 27395503

har-150-00006

